



## Die Ausbildung in Systemisch-Vedischer Astrologie



### Die Wirkung der Zeit verstehen und beeinflussen

Die Astrologie gilt in der vedischen Kultur als Königin der Wissenschaften. Man nennt sie auch das „Auge der Veden“, denn genau wie die anderen Sinne dem Auge untergeordnet sind, so hängen alle anderen vedischen Wissens- und Lebensbereiche von der Astrologie ab und werden von ihr erhellt. Vasati und Ayurveda, aber auch Mantras und vedische Zeremonien, werden traditionellerweise auf der Grundlage astrologischer Analysen praktiziert.



### Der Dschungel der indischen Astrologie

Für den modernen Menschen ist es allerdings kaum möglich, die herkömmliche indische Astrologie in einem überschaubaren Rahmen zu lernen. Selbst für die wichtigsten Grundlagen werden für gewöhnlich viele Jahre eingehenden Studiums benötigt, und auch dann verwirrt die Vielzahl der einander oft widersprechenden Schulen und Lehrmeinungen. Der Leiter der Veden-Akademie, Marcus Schmieke, hat sich auf seinem eigenen mehrjährigen Weg durch den Dschungel der vedischen Astrologie mit diesen Problemen intensiv auseinandergesetzt. Sowohl bei seinen Indienreisen als auch bei dem Studium der vedischen Schriften ist er Dutzenden astrologischer Systeme und Lehrer begegnet. Doch keines dieser Systeme konnte seine zwei wichtigsten Ansprüche zufrieden stellen:

1. Das System muss praktisch widerspruchsfrei anwendbar sein.
2. Es muss innerhalb einer überschaubaren Zeit erlernbar sein.



Das Logo der  
Systemisch-Vedischen Astrologie (SVA)

Schließlich hat die Veden-Akademie einige Hundert Studenten zu betreuen, die dringend praktisches astrologisches Rüstzeug benötigen, gerade auch um tiefer in die anderen vedischen Wissenschaften einsteigen zu können.

Erst durch die Begegnung mit zwei wichtigen Lehrern, nämlich Prof. V.K. Choudhry und Pandit Sanjay Rath, hat sich dieser Dschungel für Marcus Schmieke gelichtet. Nun war es ihm möglich, die Lehren zweier der größten zeitgenössischen Meister in der vedischen Astrologie zu einem praktischen System zusammenzufassen – ein System, das sich in ein bis zwei Wochen vermitteln und verstehen lässt und gleichzeitig einen tiefen spirituellen Hintergrund besitzt.

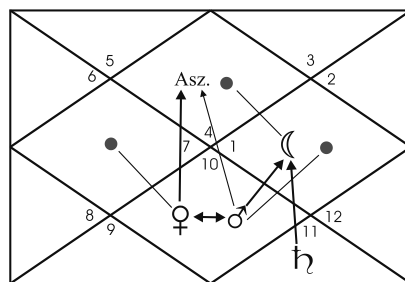

Das Beziehungsnetz des Aszendenten –  
hier zeigt sich die klare Struktur der SVA

### Die Grundlagen der vedischen Astrologie in 7 Tagen erlernen



Mit der Entwicklung der Systemisch-Vedischen Astrologie (SVA) ist in der Tat ein revolutionäres Konzept gelungen, das alle überflüssigen Faktoren aussortiert und sich auf die essentiellen Informationen eines Horoskops konzentriert. Dadurch ist es möglich, innerhalb einer Seminarwoche die vollständigen Grundlagen zu vermitteln, die man benötigt, um die vedische Astrologie sowohl im privaten Bereich als auch beruflich anzuwenden.

Die besonderen Eigenschaften der Systemisch-Vedischen Astrologie sind:

- ⌄ Die Konzentration auf weniger als 20% der in einem Horoskop enthaltenen Information erbringt mehr als 80% Effektivität in der Vorhersage wichtiger Lebensereignisse.
- ⌄ Die vollständigen Grundlagen dieses Systems können innerhalb der ersten sieben Ausbildungstage erlernt werden. In den weiteren Seminarwochen werden dann die spezifischen Anwendungen vermittelt.
- ⌄ Für jede karmische Schwäche, die im Horoskop eines Menschen entdeckt wird, stehen wirkungsvolle astrale Hilfsmittel zur Verfügung, um die negativen Einflüsse zu reduzieren und die positiven zu stärken.

Als Präsident des deutschen Zweiges des *International Institute for Predictive Astrology* ist Marcus Schmieke berechtigt, die Systemisch-Vedische Astrologie zu lehren und Zertifikate zu verleihen.



## Florida Vedic College erkennt Ausbildungen der Veden-Akademie an

Das *Florida Vedic College* (FVC) ist eine anerkannte Hochschule in Coral Springs, im amerikanischen Bundesstaat Florida. Es wurde im Jahr 1990 gegründet und lehrt vedische Wissensbereiche auf akademischem Niveau.

Sämtliche von der Veden-Akademie entwickelten vedischen Studiengänge werden jetzt vom Florida Vedic College in der Form eines Fern- oder Online-Studiums in englischer Sprache angeboten. Der Leiter der Veden-Akademie, Marcus Schmiede, wurde vom Florida Vedic College mit den Lehrstühlen für vedische Astrologie und Architektur (Vasati)

beauftragt und betreut die entsprechenden Kurse.

Da das Florida Vedic College alle unsere deutschen Kurse und die Ausbildungsleiter anerkennt, können Sie jetzt durch ein deutschsprachiges Studium an der Veden-Akademie in den Genuss der amerikanischen akademischen Titel gelangen. Hat ein Student der Veden-Akademie die entsprechenden Kurse absolviert und die Prüfungen bestanden, so kann er sich beim Florida Vedic College um Anerkennung seiner Studienleistungen und um Verleihung des entsprechenden amerikanischen akademischen Grades bewerben.



Veden-Akademie	Vasati-Ausbildung	Titel am Florida Vedic College	
Stufe 1	Vasati-Berater	AA	Associate Degree
Stufe 2	Vasati-Planer	BA	Bachelor Degree
Stufe 3	Vasati-Astrologe	MA	Master Degree
Stufe 4	Vasati-Meister	PhD	Doctorate Degree



European Academy of Vedic Sciences

Die *European Academy of Vedic Sciences* baut in enger Zusammenarbeit mit dem FVC ein internationales Netzwerk von vedischen Ausbildungsinstituten auf. EAVS stellt einen weltweiten virtuellen Campus zur Verfügung, an dem man das gesamte Spektrum der vedischen Wissenschaften in englischer Sprache online studieren kann.

Die mit EAVS verbundenen nationalen Akademien bieten die gleichen Kurse in ihren jeweiligen Landessprachen vor Ort an.



www.vedic-academy.com

### Was bringt mir ein amerikanischer Titel in Europa?

Das Florida Vedic College verleiht so genannte nichttraditionelle akademische Grade. Sie werden hauptsächlich per Fernstudium erlangt und sind durch die private Akkreditierungsgesellschaft National Private Schools Accreditation Alliance (NPSAA) zertifiziert.

In Deutschland sind diese Titel nicht anerkannt und dürfen hier nicht geführt werden. In vielen anderen Ländern ist dies jedoch möglich. Hierzu gehören z.B. die USA,



England, Italien, Spanien, Kroatien und Holland. Diese Länder erlauben die Führung der akademischen Titel des FVC, unter Angabe der verleihenden Hochschule. In Deutschland darf man diese Titel zwar nicht führen, kann jedoch in seiner persönlichen Vita die akademische Anerkennung seiner Studienleistungen durch das FVC darlegen.

Die akademische Anbindung an das FVC unterstreicht den hohen akademischen Standard der Ausbildungen an der Veden-Akademie. Sie heben sich dadurch deutlich von den meisten Seminaren und Ausbildungen anderer Institute ab, die

keinem anerkannten akademischen Standard folgen.

Durch die Zusammenarbeit mit dem FVC und der EAVS setzt die Veden-Akademie einen weltweiten akademischen Standard für vedische Wissenschaften. Die gestiegene Reputation und Stellung unserer Ausbildungsgänge bringt auch Ihnen als Studenten einen beträchtlichen Vorteil. Dies gilt insbesondere, wenn Sie unsere Ausbildung als berufsqualifizierende Maßnahme betreiben oder sogar beabsichtigen, Ihre Beratungen und Dienstleistungen in solchen Ländern anzubieten, in denen diese Titel geführt werden dürfen.



Marcus Schmieke, geboren 1966 in Oldenburg, ist mit seinen zahlreichen Büchern ein Pionier des Vastu in Europa und der Begründer des Vasati. Nach seinem Studium der Physik und Philosophie in Hannover und Heidelberg und seiner Einweihung in eine vedische Schülernachfolge unternahm er längere Reisen nach Indien. Dort studierte er in verschiedenen Klöstern Vastu, vedische Astrologie, Sanskrit und vedische Philosophie und Metaphysik. Sein Vastu-Studium absolvierte er mit Auszeichnung an dem angesehenen südindischen Institut *Vastuvidyapratisthanam*. Die vedische Astrologie lernte er bei verschiedenen Meistern Nordindiens.

Im Jahre 1994 mitbegründete Marcus Schmieke die Zeitschrift *Tattva Viveka* als Forum für Wissenschaft, Philosophie und spirituelle Kultur. Darauf folgten verschiedene Buchveröffentlichungen über Naturwissenschaft, Lebensprozesse und Bewusstsein. Wichtige Werke aus dieser Zeit sind *Das letzte Geheimnis* (1995), *Das Lebensfeld* (1997) und *Feinstoffliche Energien in Naturwissenschaft und Medizin* (1997).

Mit der Gründung der Veden-Akademie auf Schloss Weißenstein 1996 schuf er ein *Institut zur Inte-*

*gration von Wissenschaft und Spiritualität*, das sich über die Grenzen Deutschlands hinweg einen Namen machte. Seit 1998 in der Sächsischen Schweiz ansässig, konzentriert sich die Forschung und Lehre der Veden-Akademie vor allem auf Vasati, Vastu, Ayurveda, Sanskrit und vedische Astrologie (Jyotish). In diesen Bereichen wurden zahlreiche Ausbildungen und Fernstudiengänge entwickelt.

Im Jahre 2002 ernannte das *International Institute for Predictive Astrology* (Fairfield, USA) Marcus Schmieke zum Präsident der deutschen Abteilung. Das Institut ermächtigte ihn, in der Systemisch-Vedischen Astrologie auszubilden und Abschlüsse zu verleihen.

Von 2001 bis 2004 plante er mit einer Gruppe von Architekten eine Vasati-Siedlung für die Wohnungsgenossenschaft Gartenheim in Hannover mit mehr als 100 Wohneinheiten, die Anfang 2005 fertig gestellt wurde. In dem gleichen Zeitraum setzte er Vasati auch beim Neubau von mehr als 100 Wohnhäusern, Ayurveda-Kliniken, Altenpflegeheimen, Hotels, Produktionsgebäuden, Geschäftsgebäuden und bei der Umgestaltung und Korrektur ebenso vieler Gebäude um.

In den Jahren 2003 und 2004 studierte er die Theorie und Praxis des Global Scaling bei Dr. Hartmut Müller am *Internationalen-Raum-Energie-Forschungs-Institut* und erwarb die Berechtigung, Global Scaling weltweit im Rahmen seiner Vasati-Ausbildungen zu lehren.

Im Herbst 2004 schloss Marcus Schmieke seine Dissertation am *Florida Vedic College* zum Thema „Naturwissenschaftliche Grundlagen des Vastu“ ab. In dieser Arbeit gelang es ihm, Global Scaling aus der vedischen Metaphysik abzuleiten und nachzuweisen, dass sowohl die vedische Kosmologie als auch die geometrischen Prinzipien des

Vastu vollständig aus den Formeln des Global Scaling folgen.

Seither bekleidet er den Lehrstuhl für Vastu (Vedische Architektur) und Jyotish (Vedische Astrologie) am Florida Vedic College und bildet weltweit in diesen Disziplinen bis hin zur Dissertation aus.

Ebenfalls im Jahre 2004 gründete er die *European Academy of Vedic Sciences*, die vedische Wissenschaften weltweit per Internet und durch Seminare vor Ort in den lokalen Landessprachen lehrt.

Marcus Schmiekens umfassendes Vastu-Buch *Die Kraft lebendiger Räume* ist zu einem Standardwerk des Vastu in deutscher Sprache geworden. In seinem Buch *Die 12 Erfolgsgesetze richtigen Wohnens* formulierte er zum ersten Mal ein offenes System der Baukunst, das auf zwölf universalen Naturgesetzen beruht. Auf dieser Grundlage entwickelte er die erste Vasati-Ausbildung und das erste Vastu-Fernstudium Europas. Er betreut Vasati-Studenten in mehr als zwanzig Ländern. Seine sieben Bücher zu diesem Thema sind in mehr als 15 Sprachen übersetzt worden und selbst in Indien, dem Ursprungsland des Vastu, erschienen.

Auch in der vedischen Astrologie hat Marcus Schmieke intensiv geforscht und publiziert. Mit seinem Lehrbuch über die Systemisch-Vedische Astrologie fasst er die Lehren zweier der größten zeitgenössischen Meister vedischer Astrologie zu einem praktischen System zusammen, das sich in ein bis zwei Wochen vermitteln und verstehen lässt und gleichzeitig einen tiefen spirituellen Hintergrund besitzt.

Seine neueren Bücher *Dein kosmischer Bodyguard*, *Das Edelsteinorakel* und *Planetenessenzen* beschäftigen sich vor allem mit der Umsetzung der vedischen Astrologie im praktischen Leben.



### Was beingt mir die Astrologie-Ausbildung?

In der Ausbildung zum Systemisch-Vedischen Astrologen erwerben Sie die folgenden Fähigkeiten:

- ↓ in kurzer Zeit ein vollständiges Horoskop zu erstellen



### Anwendungsbereiche der vedischen Astrologie

Die vedische Astrologie bietet ein vielfältiges Anwendungsspektrum, das für den modernen Menschen interessante und hochaktuelle Lebensbereiche erschließt:

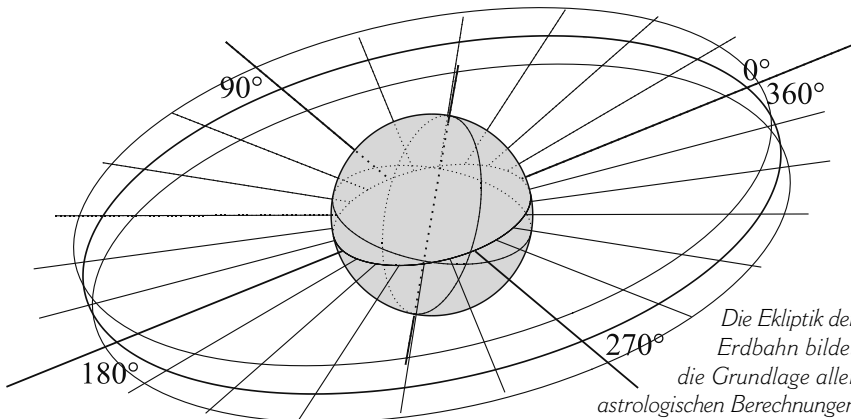

- ↓ wichtige Ereignisse im Leben eines Menschen astrologisch vorherzusagen
- ↓ die genaue Geburtszeit eines Menschen zu ermitteln
- ↓ den richtigen Zeitpunkt für wichtige Ereignisse zu bestimmen
- ↓ akute Fragen auf der Grundlage des Zeitpunktes der Fragestellung zu beantworten
- ↓ karmische Anlagen von Krankheiten aus dem Horoskop zu erkennen
- ↓ angemessene astrale Hilfsmittel vorzuschlagen

Außerdem werden Sie mit *Prashna 2012*, der besten deutschen Software für vedische Astrologie, vertraut gemacht. Als Student können Sie dieses Programm zu 30% Rabatt erwerben.

Die Ausbildung ist auch für den Astrologen selbst überaus hilfreich. Täglich erhält er wichtige konkrete Entscheidungshilfen, gestützt durch die astralen Korrekturmittel, mit denen er auch seine eigenen planetaren Beziehungen in Ordnung bringen kann. So erfährt er wegweisende Anregungen für sein eigenes materielles und spirituelles Leben.



### Muhurta – Die Gunst der Stunde

Muhurta erlaubt, die Qualität des Zeitpunktes zu bestimmen und zu nutzen

Nach vedischem Verständnis sind die wichtigsten Rahmenbedingungen unseres Lebens durch das Gesetz des Karma bereits vorgegeben. Diese für sein eigenes Leben zu erkennen und optimal zu nutzen, ist eines der Hauptziele der vedischen Astrologie.

Die wirkungsvollste Möglichkeit, sein eigenes Schicksal und den Erfolg seiner privaten und beruflichen Unternehmungen aktiv mitzugestalten, besteht darin, für wichtige Entscheidungen und Ereignisse nach astrologischen Kriterien einen günstigen Zeitpunkt auszuwählen. Denn die Qualität des Zeitpunktes, an dem wir ein neues Geschäft, eine neue Beziehung oder eine Reise beginnen, bestimmt letztlich das Resultat und das dadurch erfahrene Glück.

Das gleiche gilt für den Zeitpunkt des Baubeginns, eines Vertragsabschlusses, einer Bewerbung und viele andere Ereignisse im Leben.

Hierin besteht eine der Stärken der Systemisch-Vedischen Astrologie.

Sie lernen schnell und treffsicher die Qualität eines Zeitpunktes zu erkennen und in einem gegebenen Zeitraum den günstigsten Zeitpunkt für ein bestimmtes Ereignis auszuwählen. Damit können Sie sowohl ihr privates als auch Ihr berufliches Schicksal aktiv mitgestalten.

### Prashna – das Horoskop der Fragen und Antworten



Prashna ist der Höhepunkt der vedischen Astrologie. Aus dem Zeitpunkt der Frage wird ihre Antwort abgeleitet – genial und tausendfach bewährt. Eine Vielzahl unterschiedlicher konkreter Fragen können so astrologisch beantwortet werden, wie z.B.

- ↓ Soll ich dieses Haus kaufen?
- ↓ Kann ich dieser Person trauen?
- ↓ Ist dies der richtige Partner für mich?
- ↓ Soll ich mich auf dieses Geschäft einlassen?



### Spirituelle Astrologie

Eine der größten Stärken der vedischen Astrologie im Vergleich zur westlichen Astrologie ist ihre tiefe Verankerung in der ältesten spirituellen Kultur der Menschheit. Der spirituelle Weg des Menschen spiegelt sich im Horoskop wider und kann mit einfachen Mitteln auf Grundlage der Planetenstellung unterstützt werden.

Spirituelles Leben ist eine individuelle Angelegenheit. Die vedische Astrologie hilft, den individuellen spirituellen Weg zu finden und unterstützt ihn durch spezifische Mantras, Yantras und Meditationen. Auch hier ist die Bestimmung günstiger Zeitpunkte für Meditationen, Einweihungen, spirituelle Zeremonien von großem Nutzen.

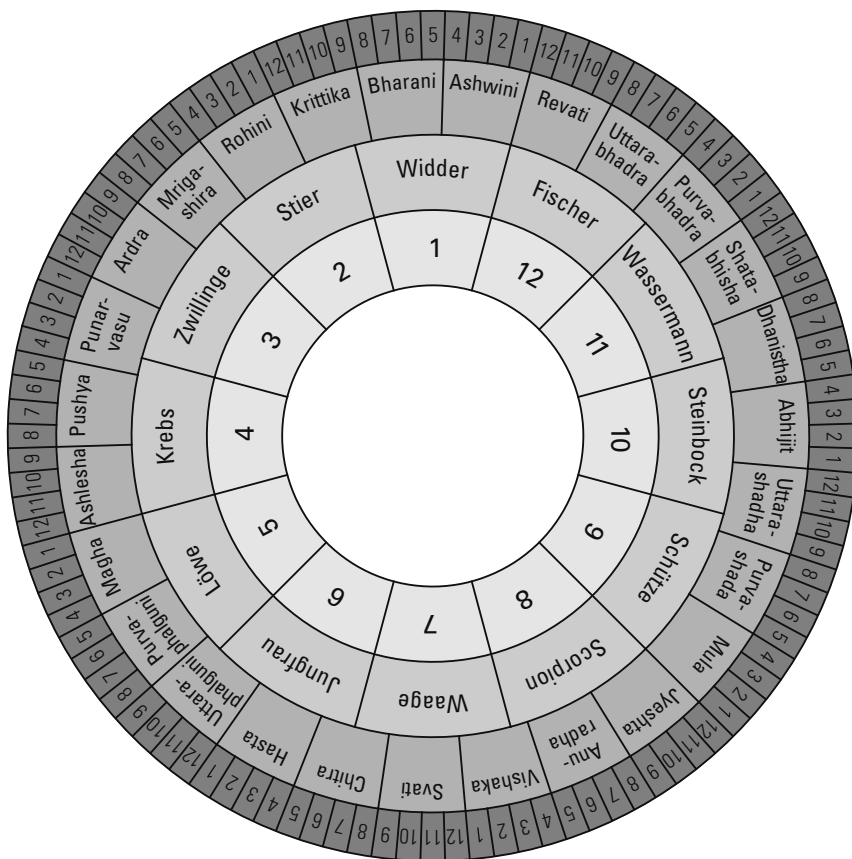

Das Rad mit den 12 Tierkreiszeichen, den 27 Nakshatras und den 108 Navamsas zeigt in übersichtlicher Weise die komplexen Zusammenhänge der vedischen Astrologie

## Partnerschaftsastrologie



In der Partnerschaftsastrologie werden zwei Horoskope nach verschiedenen Methoden der klassischen vedischen Astrologie verglichen. Es werden praktische Hinweise angeboten, wie man sich in gewissen Spannungssituationen verhalten sollte um diese zu mildern oder zu vermeiden.

Die Analyse umfasst folgende Themen:

- ∇ Besondere Betonung wird auf die Analyse des Mondes der beiden Partner gelegt, um die wechselseitige Gefühls- und Gedankenwelt einander verständlicher zu machen.
- ∇ Analyse des Aszendenten und aller anderen Planeten und ihr Zusammenspiel in beiden Horoskopen
- ∇ Sudarshan-Analyse – hier wird die gegenseitige Aktivierung der Häuser und der damit verbundenen Lebensbereiche beobachtet.
- ∇ Tajika-Analyse – hier werden Methoden weiterer Astrologiesysteme angewandt, um das wechselseitige Zusammenspiel der Planeten zu untersuchen.
- ∇ Kuta-System – durch die Analyse der Mond-Zeichen und Mond-Nakshatras beider Partner werden weitere Ergänzungs- bzw. Problematikbereiche erläutert.

## Vedische Mondastronomie



Die 27 Nakshatras oder Mondhäuser gewähren zusätzliche Einsichten in die Disposition des Geistes und das Schicksal des Menschen. Die Feinheiten des vedischen Mondkalenders helfen bei der Planung wichtiger Tätigkeiten und geben einen Einblick in die menschliche Psyche.



## Medizinische Astrologie

Dies ist eine der Stärken der Systemisch-Vedischen Astrologie. In den meisten Fällen wirken sich Angriffe und Schwächen der Planeten im Horoskop als Erkrankungen und Störungen aus. Mit der Systemisch-Vedischen Astrologie können Sie somit Krankheiten bereits im Vorfeld erkennen und einfache und effektive Maßnahmen zur Vorbeugung empfehlen. Außerdem lassen sich verborgene Ursachen hinter Krankheitssymptomen auf der psychischen oder karmischen Ebene aufdecken. Dies hilft, den Krankheitsverlauf und die Heilungschancen abzuschätzen. Besonders im Ayurveda ist die vedische Astrologie nahezu unerlässlich. Beide Bereiche werden als Schwesterwissenschaften angesehen, die sich gegenseitig unterstützen und ergänzen.



## Mundan-Astrologie

Nicht nur die individuelle Entwicklungen eines Menschen wird von dem Horoskop bestimmt. Auch die politische und wirtschaftliche Entwicklung eines Staates, der geschäftliche Fortschritt eines Unternehmens oder die Geschichte einer Stadt lassen sich aus dem jeweiligen Gründungszeitpunkt und -ort astrologisch vorhersagen.

Beispielsweise sagte der vedische Astrologe Ron Grimes mit erstaunlicher Genauigkeit die Ereignisse des 11. Septembers 2001 und die Tsunami-Katastrophe im pazifischen Ozean zu Jahresende 2004 voraus. Den Zeitpunkt des amerikanischen Luftangriffs auf Kabul im Oktober 2001 prognostizierte er bereits einen Monat vorher mit einer Genauigkeit von drei Minuten!



Die Ausbildung zum Systemisch-Vedischen Astrologen eröffnet Ihnen ein vielfältiges und faszinierendes berufliches Anwendungsfeld:



### Astrologische Lebensberatung

Das Bedürfnis nach qualifizierter Lebensberatung steigt in den heutigen unsicheren Zeiten mehr und mehr. Wir geben Ihnen hierfür das erforderliche Rüstzeug.

Sie können Ihre astrologischen Dienstleistungen entweder durch erfolgreiche Vermittlungsplattformen im Fernsehen oder Internet anbieten oder sich Ihren Kundenkreis über Vorträge, Kleinanzeigen und Mundpropaganda selbst gewinnen. Viele unserer Studenten haben sich dadurch eine erfolgreiche haupt- oder nebenberufliche Existenz aufgebaut.



### Astrologische Unternehmensberatung

Auch im Businessbereich ist eine astrologische Beratung heutzutage nahezu unerlässlich. Weltweit konsultieren erfolgreiche Geschäftsleute und Politiker Astrologen, um ihre Unternehmungen auf eine erfolgreiche Basis zu stellen. Dies betrifft Anwendungsbereiche wie:

- ∨ Bestimmung günstiger Zeitpunkte zur Vertragsabschlüssen und Geschäftseröffnungen
- ∨ Prognose der Entwicklung wichtigster Investitionen, wie Aktienkäufe, Firmenübernahmen usw.
- ∨ Unterstützung wichtiger Entscheidungen. Dies betrifft Fragen wie: „Soll ich mit diesem Geschäftspartner zusammenarbeiten? Lohnt sich eine Investition in dieses Produkt?“



### Astrologie in der Medizin

Eine der wichtigsten Anwendungsgebiete der Astrologie liegt im therapeutischen Bereich. Ärzte, Heilpraktiker, Ayurveda-Therapeuten, Psychologen, Psychiater, Pädagogen, geistige Heiler und Personen in vergleichbaren Berufen finden in der astrologischen Beratung eine wertvolle Unterstützung zum Wohle der von ihnen betreuten Personen.

Beispiele sind die Bestimmung günstiger Therapiezeitpunkte, das Erkennen von Krankheitsanlagen aus dem Horoskop und die Empfehlung vorbeugender und die Therapie unterstützender astrologischer Maßnahmen.

Die medizinische Diagnostik ist eine der Hauptstärken der Systemisch-Vedischen Astrologie.

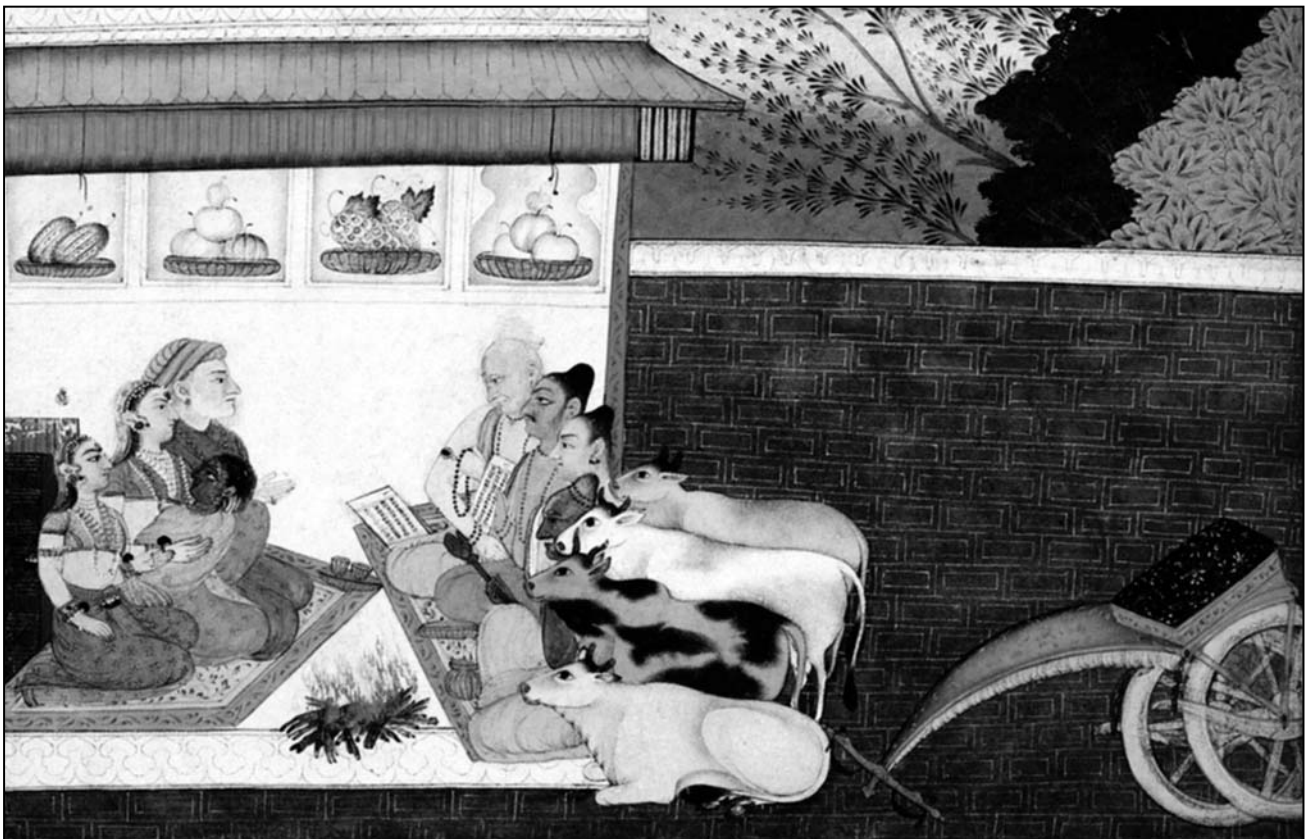

Die astrologische Beratung eines Neugeborenen durch qualifizierte Astrologen bildete in der vedischen Kultur einen festen Bestandteil des Lebens. Hier liest der berühmte Weise Garga Muni das Horoskop des kleinen Kṛṣṇa. (©Sammlung W.G. Archer)



Wie das Vasati-Studium ist die Ausbildung Systemisch-Vedische Astrologie in zwei mal zwei Teile gegliedert. Die folgende Tabelle zeigt dies in einer Übersicht:

<b>Astrologie-Basis: SVA 1+2</b>		
	Systemisch-Vedische Astrologie 1	Systemisch-Vedische Astrologie 2
<b>Ausbildung</b>	<p style="text-align: center;"><i>7-Tages-Seminar</i></p> <p>Vermittlung der vollständigen Grundlagen der Systemisch-Vedischen Astrologie:</p> <ul style="list-style-type: none"> <li>↳ Erstellung eines individuellen Horoskops</li> <li>↳ Vorhersage wichtiger Ereignisse im Leben eines Menschen</li> <li>↳ Bestimmung günstiger Zeitpunkte für solche Ereignisse</li> </ul>	<p style="text-align: center;"><i>7-Tages-Seminar</i></p> <p>Der Vasati-Planer lernt in Theorie und Praxis, wie man neue Häuser und Wohnungen nach Vasati plant. Er wird in die heilige Geometrie der südindischen Sthapatis (Meisterarchitekten) eingeführt. Die Ausbildung setzt den Erwerb des Zertifikats zum Vasati-Berater voraus.</p>
<b>Praktikum</b>	<p style="text-align: center;"><i>Praktikum zu Hause</i></p> <p>Bearbeitung von fünf konkreten Horoskopen, die schriftlich eingesandt und korrigiert werden. Dem Studenten ist dabei eine sechsmonatige Betreuung garantiert.</p>	<p style="text-align: center;"><i>Abschlussarbeit</i></p> <p>Die Arbeit kann z.B. aus der vollständigen Ausarbeitung eines Horoskops oder einer forschenden Studie bestehen. Auch hier ist eine sechsmonatige Betreuung garantiert.</p>
<b>Abschluss</b>	<p><i>Zertifikat zum Vedischen Astrologen</i></p> <p>Mit erfolgreichem Abschluss der beiden Ausbildungen SVA 1+2 erhalten Sie ein Zertifikat zum vedischen Astrologen ausgestellt. Damit sind Sie fähig, selbstständig eine umfassende und qualifizierte astrologische Betreuung anzubieten. Dieses Zertifikat entspricht inhaltlich dem BA-Level (Bachelor of Arts) am Florida Vedic College.</p>	
<b>Astrologie-Aufbau: SVA 3+4</b>		
	Systemisch-Vedische Astrologie 3	Systemisch-Vedische Astrologie 4
<b>Ausbildung</b>	<p>Einführung und Vertiefung weiterer spezifischer Anwendungen der Systemisch-Vedischen Astrologie. Hierzu gehören folgende Seminare:</p> <p style="text-align: center;"><i>3-Tages-Seminar: Partnerships-Astrologie</i></p> <p style="text-align: center;"><i>3-Tages-Seminar: Spirituelle Astrologie</i></p> <p>Die Inhalte dieser beiden Ausbildungen werden auf Seite 5 beschrieben.</p> <p style="text-align: center;"><i>Heimstudium: Prediktive Astrologie</i></p> <p>Dies ist das System des <i>Sarvatobhadra Chakra</i>. Eine Beschreibung finden Sie auf Seite 9.</p> <p>Zu jedem dieser Ausbildungsgebiete werden separate Zertifikate ausgestellt.</p>	<p style="text-align: center;"><i>Fernstudium</i></p> <p>Zum Abschluss der Ausbildung erfolgt ein tiefgehendes <i>Studium der Jyotish-Klassiker</i>. Dazu gehört vor allem das <i>Brihat-Parashara-Hora-Shastra</i>, das Standardwerk, auf das sich alle gültigen vedischen Astrologiesysteme berufen.</p> <p>Diese Ausbildung befindet sich in Vorbereitung</p>
<b>Praktikum</b>	<p style="text-align: center;"><i>Praktika zu Hause</i></p> <p>Wie in SVA 1 und 2 werden diese Anwendungsbereiche zu Hause durch betreute Übungen vertieft.</p> <p style="text-align: center;"><i>Abschlussarbeit</i></p> <p>Es kann eine Abschlussarbeit geschrieben werden, die zum Erwerb des <i>MA-Degree</i> (Master of Arts) am <i>Florida Vedic College</i> berechtigt. Das Thema für diese Arbeit wird in Absprache mit dem Studienbetreuer gewählt.</p>	<p style="text-align: center;"><i>Abschlussarbeit</i></p> <p>Es kann eine Dissertation geschrieben werden, die zum Erwerb des <i>PhD-Degree</i> (Doctor of Philosophy) am <i>Florida Vedic College</i> berechtigt. Das Thema für diese Arbeit wird in Absprache mit dem Studienbetreuer gewählt.</p>
<b>Abschluss</b>	<p><i>Zertifikat zum Meister der vedischen Astrologie</i></p> <p>Mit erfolgreichem Abschluss der beiden Ausbildungen SVA 3+4 erhalten Sie ein Zertifikat zum Meister der vedischen Astrologie ausgestellt. Dies bestätigt Ihre Befähigung, die vedische Astrologie in ihrer ganzen Vielfalt zu vermitteln und anzuwenden.</p>	



SVA 1	
Lektion 1	<ul style="list-style-type: none"> <li>• Zeichen, Häuser und Planeten</li> <li>• Gebrauch der Software Prashna 2012</li> <li>• Die Grundlagen der vedischen Astrologie und Astronomie</li> <li>• Der Unterschied zwischen westlicher und vedischer Astrologie</li> <li>• Elemente eines Horoskops</li> <li>• Die spirituelle Bedeutung der Planeten</li> </ul>
Lektion 2	<ul style="list-style-type: none"> <li>• Die Qualitäten der Planeten, Häuser und Zeichen als Kern vedischer Astrologie</li> <li>• Spirituelle Bedeutung der Tierkreiszeichen</li> </ul>
Lektion 3	<ul style="list-style-type: none"> <li>• Die funktionale Natur der Planeten – Konjunktionen und Aspekte</li> <li>• Lerne des Tierkreis spielerisch kennen: Die Astrologie-Drehscheibe</li> <li>• Die Signifikationen der Planeten, Häuser und Zeichen</li> <li>• Die Wirkung von Planeten auf andere Planeten und Häuser</li> <li>• Aspekte, Angriffe und Konjunktionen</li> <li>• Spiritualität im Horoskop</li> </ul>
Lektion 4	<ul style="list-style-type: none"> <li>• Die Stärke der Planeten</li> <li>• Wie bestimmt man die Stärke eines Planeten?</li> <li>• Die Wechselwirkung zwischen Stärke und funktionaler Natur der Planeten</li> <li>• Konjunktionen und Aspekten</li> <li>• Verschiedene Arten von Schwächungen der Planeten; zusätzliche Signifikationen</li> </ul>
Lektion 5	<ul style="list-style-type: none"> <li>• Die harmonischen Untercharts der 12 Häuser</li> <li>• Eigene Horoskop für Lebensbereiche</li> <li>• Charts für Reichtum, Gesundheit, Kinder, Lebensdauer, Ehe, Beziehungen, Beruf usw.</li> <li>• Platzierung der karmischen Achse; Konjunktionen von Rahu und Ketu</li> </ul>
Lektion 6	<ul style="list-style-type: none"> <li>• Die zeitliche Bestimmung von Ereignissen</li> <li>• Die Bestimmung des zeitlichen Verlaufs ⇒ zeitliche Manifestation des Karmas nach planetaren Perioden ⇒ Zeitliche Manifestation nach Transits</li> <li>• Die Nakshatras – vedische Mondastrologie</li> </ul>
Lektion 7	<ul style="list-style-type: none"> <li>• Die systematische Analyse eines Horoskops</li> <li>• Zehn Schritte zur Deutung eines Horoskops</li> <li>• Beispiel für eine Horoskopdeutung</li> <li>• Zusätzliche Horoskop-Beispiele</li> </ul>

SVA 2	
Lektion 8	<ul style="list-style-type: none"> <li>• Grundlagen der medizinischen Astrologie</li> <li>• Wie findet man gesundheitliche Probleme?</li> <li>• Medizinische Signifikationen der Planeten, Häuser und Zeichen</li> <li>• Bestimmung der ayurvedischen Konstitution</li> </ul>
Lektion 9	<ul style="list-style-type: none"> <li>• Charakter- und Verhaltensanalyse</li> <li>• Wie bestimmt man den Charakter oder das allgemeine Verhalten einer Person, ihrer Verwandten und Familienmitglieder aus dem Horoskop?</li> <li>• Geburtszeitkorrektur</li> </ul>
Lektion 10	<ul style="list-style-type: none"> <li>• Korrektur- und Gegenmaßnahmen für astrologische Angriffe im Horoskop</li> <li>• Die fünf wichtigsten Korrekturmittel</li> <li>• Mantras, Farben, Edelsteine, Zahlen-Yantras, tätiges Mitgefühl</li> <li>• Spirituelle Affirmationen zur Stärkung und Transformation der Planeten</li> </ul>
Lektion 11	<ul style="list-style-type: none"> <li>• Muhurta - Die Bestimmung des richtigen Zeitpunktes</li> <li>• Wie bestimmt man günstige Zeitpunkt für wichtige Ereignisse im Leben, wie Hochzeit, Vertragsabschlüsse, Baubeginn, Beginn von Therapien usw.?</li> <li>• Prinzipien der Mundan-Astrologie (Politik, Finanzen und Weltgeschichte)</li> </ul>
Lektion 12	<ul style="list-style-type: none"> <li>• Fortgeschrittene Analysemethode</li> <li>• Wie bestimmt man die für einen beliebigen Zeitraum in der Zukunft die zu erwartenden Ereignisse?</li> <li>• Fortgeschrittene Analysemethode zur Bestimmung eines Ereignishorizonts für einzelne Tage, Wochen, Monate und Jahre</li> <li>• Prashna: Die Beantwortung aktueller Fragen ohne Geburtshoroskop</li> </ul>

SVA 3
Die Ausbildungsinhalte richten sich nach den individuellen Seminaren und werden fortwährend weiterentwickelt.

SVA 4
Die Ausbildungsinhalte werden individuell mit dem Studienberater abgesprochen und richten sich nach dem Studiengebiet, in das sich der Student vertiefen möchte.

### Das Lehrmaterial der Astrologie-Ausbildung



Die Ausbildungskurse der Systemisch-Vedischen Astrologie werden mit dem folgenden umfangreichen Lehrmaterial ausgestattet:

Das Lehrmaterial der Astrologie-Ausbildung	
SVA 1	2 Lehrbücher: <i>Vedische Astrologie in 7 Tagen, Dein kosmischer Bodyguard</i> 1 Lehrvideo auf VHS oder DVD (ca. 2 Stunden) 1 CD-ROM mit Datenbank und einfacher Astrologie-Software zur Erstellung von Horoskopen (Junior-Jyotish) 1 Astrologie-Drehscheibe
SVA 2	1 Studienordner Die Lehrbücher von SVA 1
SVA 3	Individuelle Seminarunterlagen für jede Disziplin
SVA 4	Individuelle Studienunterlagen nach Absprache mit dem Studienbetreuer

### Wie lange dauert die Studienzeit?



Der Abschluss des Basisstudiums (SVA 1+2) ist bei intensivem Studium schon nach sechs Monaten möglich. Den Studenten steht jedoch eine Betreuung für bis zu zwölf Monaten zu. Das Gleiche gilt für den Abschluss der Studiengänge SVA 3+4.

### Wie erhalte ich ein SVA-Zertifikat?



Die Studiengänge SVA 1+2 bzw. SVA 3+4 können jeweils mit einem Zertifikat abgeschlossen werden. Nur die Verleihung dieser Zertifikate berechtigt Sie, die entsprechenden Titel zu führen. Die Details entnehmen Sie der Tabelle auf Seite 7.





## MaHaBote - Der kleine Schlüssel zu 6 Milliarden Menschen Die erleuchtete Astrologie burmesischer Mönche

MaHaBote ist ideal für alle, die mehr über sich selbst und andere Menschen erfahren möchten, ohne ein komplexes astrologisches System erlernen zu müssen.

MaHaBote gibt ohne Vorkenntnisse und Berechnungen in wenigen Minuten einen tiefen Einblick in die Stärken, Schwächen und Entwicklungsmöglichkeiten eines Menschen.



**MaHaBote – ideal für Einsteiger und erfahrene Astrologen**

- ⌞ MaHaBote analysiert den Charakter und die energetische Konstitution eines Menschen.
- ⌞ Es gibt Schlüssel, wie man die Planetenenergien in seinem Leben optimal einsetzen kann.
- ⌞ Es beschreibt über Jahrstransits die jährliche energetische Entwicklung eines Menschen.
- ⌞ Es beantwortet Fragen mithilfe einer direkten und einfachen Prashna-Technik.
- ⌞ Es bestimmt sehr schnell und einfach die besten Himmelsrichtungen für verschiedene Zwecke (Arzt-Besuch, Arbeitsplatz, Schlafplatz usw.).
- ⌞ Es empfiehlt einfache karmische Korrekturmittel für das Horoskop.

Die Astrologie-Ausbildung

### Wie MaHaBote in den Westen kam

Wie viele astrologische Systeme geht auch MaHaBote auf die vedische Astrologie Indiens zurück. Ungefähr im Jahre 1065 n.Chr. entwickelten burmesische Mönche daraus eine verblüffend einfache Geburtstags-Astrologie. Sie erkannten, dass sich die Menschen in insgesamt 56 verschiedene Archetypen unterteilen lassen. Um das MaHaBote-Horoskop eines Menschen zu erstellen, braucht man lediglich das Jahr und den Wochentag, an dem ein Mensch geboren wurde. Jedes Jahr wird von einem der sieben Planeten beherrscht und jeder Wochentag von einem der acht Planeten (inklusive Rahu). Beides zusammengenommen ergibt 56 verschiedene Horoskope, durch die alle Menschen in ihren grundsätzlichen Charakter- und Schicksalszügen erfasst werden können.



Für mehr als tausend Jahre behüteten die Mönche MaHaBote wie ein kostbares Juwel; zu seinem Schutz wurde die Regel überliefert, dass es nur an burmesische Menschen besten Charakters weitergegeben werden dürfe. Die Meister des MaHaBote wussten, dass die größte Gefahr eines solchen Systems darin besteht, von unwissenden oder sogar böswilligen Menschen verfälscht zu werden. So gelangte MaHaBote bis zum Ende des vorigen Jahrhunderts nicht außerhalb der Grenzen Burmas.

Erst vor etwas mehr als einem Jahrzehnt entschloss sich die MaHaBote-Meisterin, Daw Hla Than diese alte Tradition zu durchbrechen, denn sie erkannte, dass die Menschen im Westen durch MaHaBote einen großen Nutzen erfahren können und mittlerweile auch die notwendige Reife dafür besitzen. So lehrte sie MaHaBote der begnadeten Astrologin Barbara Cameron, die dann begann, im kleinen Kreis ausgewählte Menschen zu unterrichten. Von einer ihrer Schülerinnen hat Marcus Schmieke das System gelernt und durch seine Buchveröffentlichungen und die Entwicklung einer leistungsstarken Software in Deutschland bekannt gemacht.



## Nur in der Veden-Akademie: Die MaHaBote Software

Um die Anwendung des MaHaBote noch komfortabler und umfangreicher zu gestalten, hat die Veden-Akademie eine weltweit einzigartige Software entwickelt. Unter anderem enthält sie eine komfortable Funktion zur Partnerschaftsanalyse. Sie geben einfach die Geburtsdaten zweier Menschen ein und bekommen wertvolle Hinweise darauf, wie sie miteinander auskommen, wo die Herausforderungen und wo die Chancen einer Beziehung liegen. Das gilt nicht nur für Liebe, Ehe und Partnerschaft, sondern auch für Freundschaften und Geschäftsbeziehungen.

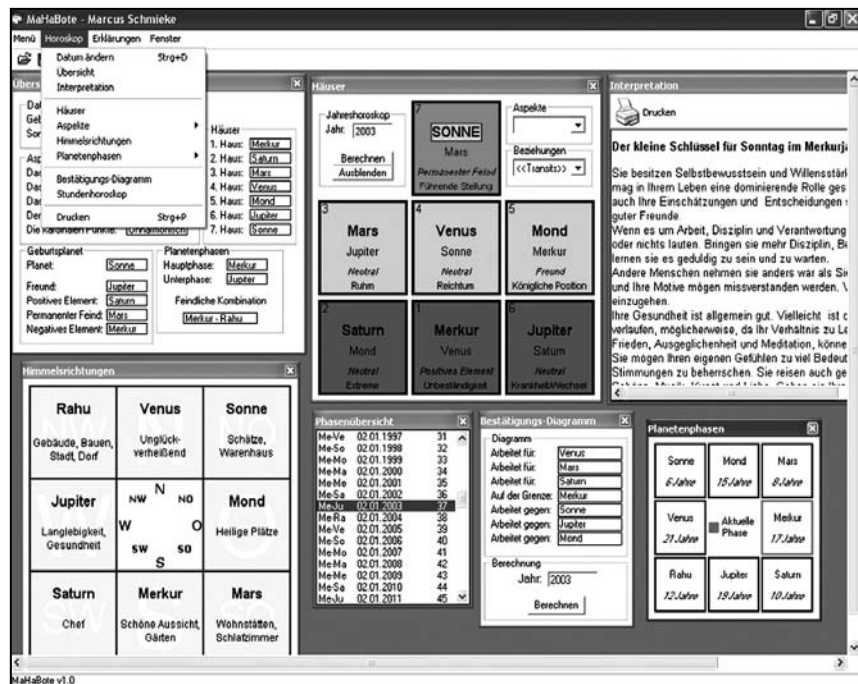

## Einzigartig: die Partnerschafts- und Gruppenanalyse!

Darüber hinaus gestattet die Software auch die astrologische Aufstellung des Beziehungsnetzes einer ganzen Gruppe von Menschen. Damit eignet sie sich ideal zur Betrachtung von Familien, Sportteams, Mitarbeitern einer Abteilung und jeder anderen Gruppe mit bis zu 20 Mitgliedern.

Diese Software erhalten Sie kostenlos, wenn Sie unser Homestudy-Set beziehen!

Das MaHaBote Homestudy-Set	
↓	7 Lektionen mit Aufgaben und Lösungen für Ihre Kontrolle
↓	Lehrvideo zur Einführung
↓	Umfangreiche Software zur Erstellung des MaHaBote-Horoskops mit allen Zusatzfunktionen
↓	Sammlung aller 56 Horoskope mit Interpretationstexten
↓	Persönliche Betreuung durch Marcus Schmieke während des Studiums
↓	Auf Wunsch: Schriftliches Examen mit Zertifizierung

Der obige Screenshot zeigt die ganze Leistungsfähigkeit der MaHaBote Software. Neben der Auflistung des Charts werden zahlreiche Zusatzinformationen gegeben, wie z.B. eine ausführliche Interpretation, eine Auflistung der bevorzugten und ungünstigen Himmelsrichtungen usw. Eine komfortable Druckfunktion ermöglicht die übersichtliche Ausgabe aller wichtigen Daten.

Das rechte Bild zeigt ein Partnerschaftshoroskop. Es erlaubt einen tiefen Aufschluss über die Beziehung der beiden verglichenen Personen auf verschiedenen Ebenen.

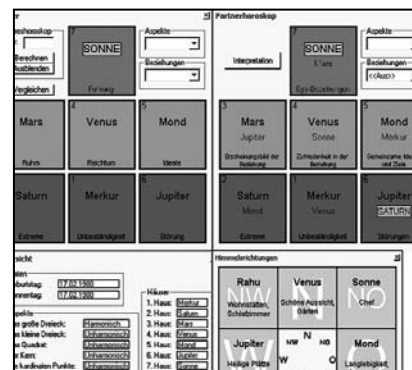

### Stimmen zu MaHaBote

„Diejenigen, die nur an einen möglichen Tierkreis glauben, sollten nach Burma gehen und MaHaBote, die Burmesische Astrologie kennen lernen. Obwohl sie weder den westlichen noch den indischen Tierkreis verwendet, sondern ganz ohne einen solchen auskommt, macht sie extrem genaue ereignisorientierte Voraussagen für die Zukunft.“

(James Braha, Autor des Weltbestsellers *Die indische Mondastrologie*)

„Da seine Schönheit in seiner Einfachheit liegt, vermittelt sich MaHaBote dem ernsthaften Studenten in vielleicht vier bis sechs Stunden. Es ist wahrhaftig eine großartige Hilfe und Bereicherung zu den komplexeren Systemen der Astrologie. Ich hoffe, ihr werdet dieses System umarmen und es in dem Maße genießen, wie ich es über all die Jahre getan habe. Habe ich wenig Zeit oder bin einfach neugierig, leistet es eine unschätzbare Arbeit! Hat ein Klient eine Frage, stellt es eine große Hilfe dar! Es ist wie ein kleiner Freund.“

(Sandy Crowther, führende Astrologin Amerikas)



Da der Systemisch-Vedische Astrologie ein klares und einfaches System zugrunde liegt, lässt sie sich ideal im Fernstudium erlernen. In 12 Lektionen, die Sie in Ihrem eigenen Rhythmus bearbeiten und zur Korrektur einsenden können, erwerben Sie nicht nur die theoretischen Grundlagen der Systemisch-Vedischen Astrologie 1+2, sondern wenden diese in vielfältigen Beispielen, Anwendungen und Übungen in der Praxis an.

**Profitieren Sie von den Vorteilen eines Fernstudiums**

- ⌄ In Ihren eigenen vier Wänden können Sie in aller Ruhe einer qualifizierten Ausbildung nachgehen.
- ⌄ Sie werden während des gesamten Studiums von einem erfahrenen Vasati-Berater betreut. Er korrigiert Ihre Arbeiten und beantwortet Ihre Fragen.
- ⌄ Sie studieren unabhängig von Raum und Zeit. Der vorgegebene Zeitplan dient als Orientierung; Sie können ihn jederzeit mit Ihrem persönlichen Studienbetreuer Ihren individuellen Bedürfnissen anpassen.

Weil Sie dabei vor allem auch an Ihrem eigenen Horoskop arbeiten, lernen Sie sich auf diese Weise noch besser kennen. Während des gesamten Studiums steht Ihnen Marcus Schmiede als Studienbetreuer mit seinem Wissen und seiner Erfahrung zur Seite. Sie können ihm Ihre auf das Studium bezogenen Fragen telefonisch, per Brief, Fax oder per Email stellen.

Der Aufbau des Fernstudiums entspricht inhaltlich dem der Ausbildungen zur Systemisch-Vedischen Astrologie 1+2. Haben Sie alle Lektionen bearbeitet, so runden Sie Ihr Studium ab, indem Sie

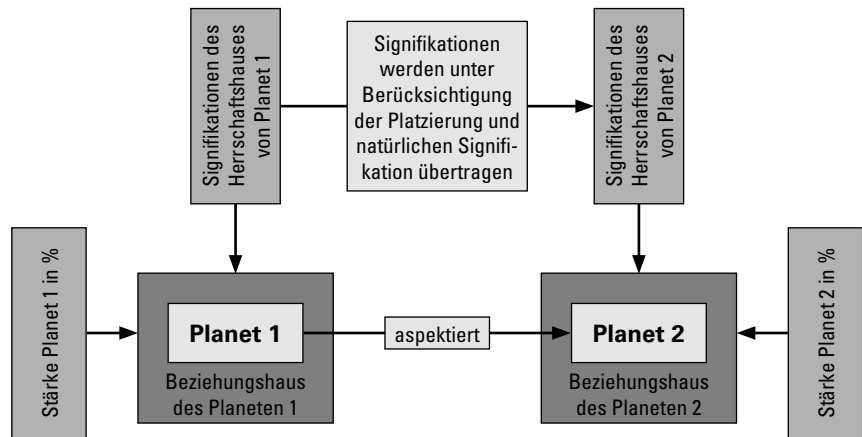

Das Beziehungsdiagramm zwischen zwei Planeten

nach den erlernten Prinzipien als Praktikum selbständig drei Horoskope erstellen und interpretieren, die Ihnen korrigiert zurückgesandt werden. Danach können Sie nach individueller Absprache mit dem Studienbetreuer eine Abschlussarbeit anfertigen. So können Sie Ihre Fähigkeiten überprüfen und unter Beweis stellen. Bei erfolgreicher Bearbeitung all dieser Aufgaben wird Ihnen von der Veden-Akade-

mie das Zertifikat zum vedischen Astrologen ausgestellt.

Das gesamte Studium sollte innerhalb eines Jahres abgeschlossen werden, Sie können jedoch auch jederzeit Verlängerung um jeweils drei Monate beantragen.

Das Lehrmaterial ist identisch mit dem der Ausbildung SVA 1+2: 2 Lehrbücher, 1 Studienordner, Astrologie-Software, Astrologie-Drehscheibe und Lehrvideos.

**Überblick über das Fernstudium SVA 1+2**

Grundstudium (SVA 1)	<ul style="list-style-type: none"> <li>⌄ Lektion 1-7 in 7 Lehrbriefen</li> <li>⌄ Die Lektionen sind von einem Lehrvideo begleitet</li> <li>⌄ Dauer: ca. 6 Monate</li> </ul>
Projektarbeit	<ul style="list-style-type: none"> <li>⌄ Bearbeitung von fünf konkreten Horoskopen, die schriftlich eingesandt und korrigiert werden</li> <li>⌄ Dauer: ca. 3 Monate</li> </ul>
Hauptstudium (SVA 2)	<ul style="list-style-type: none"> <li>⌄ Lektion 8-12 in 5 Lehrbriefen</li> <li>⌄ Dauer: ca. 6 Monate</li> </ul>
Abschlussarbeit	<ul style="list-style-type: none"> <li>⌄ Die Arbeit kann z.B. aus der vollständigen Ausarbeitung eines Horoskops oder einer forschenden Studie bestehen</li> <li>⌄ Dauer: ca. 3 Monate</li> </ul>
Zertifikat	<ul style="list-style-type: none"> <li>⌄ Mit erfolgreichem Abschluss der beiden Ausbildungen SVA 1+2 erhalten Sie ein Zertifikat zum vedischen Astrologen ausgestellt</li> </ul>
Studiendauer	<ul style="list-style-type: none"> <li>⌄ Grund- und Hauptstudium: je 6 Monate</li> <li>⌄ Projektarbeit und Prüfung: jeweils bis zu 3 Monate</li> <li>⌄ Das gesamte Studium ist somit auf 18 Monate konzipiert</li> <li>⌄ Eine Betreuung für weitere 3 Monate ist ohne Aufzahlung möglich</li> </ul>



## Geschäftsbedingungen für die Ausbildungen an der Veden-Akademie

***Diese Geschäftsbedingungen gelten nicht für die Fernstudiengänge!  
Bitte beachten Sie hierfür die gesonderten Geschäftsbedingungen auf Seite 15***

### **1. Gegenstand und Ziel der Ausbildung**

Gegenstand der Ausbildung ist die Wissensaneignung über das ausgewählte Fachgebiet. Ziel der Ausbildung ist es, dem Teilnehmer die Kenntnisse und Fähigkeiten zu vermitteln, durch die er dieses Wissen in der Praxis anwenden kann.

### **2. Ausbildungsbeginn**

Die Ausbildung beginnt mit dem Tag, an dem der Teilnehmer das Ausbildungsseminar beginnt.

### **3. Ausbildungsmaterial**

Zusammen mit der Anmeldebestätigung erhält der Student das komplette Ausbildungsmaterial für den von ihm belegten Kurs. Das gesamte Ausbildungsmaterial geht in das Eigentum des Studenten über.

### **4. Abschluss**

In einem Zeitraum von sechs Monaten nach Absolvierung eines Ausbildungsseminars kann der Teilnehmer die Betreuung der Veden-Akademie in Anspruch nehmen, um sein Praktikum durchzuführen. Hat er das Praktikum erfolgreich abgeschlossen und die Prüfung mindestens mit der Note „ausreichend“ bestanden, so erhält er das entsprechende Zertifikat von dem Veden-Akademie e.V. (eingetragener wissenschaftlicher Verein).

Die Zertifikate des Veden-Akademie e.V. verpflichten den Träger zu einem Verhalten in Einklang mit den Lehrinhalten des Studiums, wenn er sich auf diesen Abschluss bezieht. Bei grobem Missbrauch kann der Veden-Akademie e.V. einem Absolventen das Zertifikat nach entsprechender Abmahnung wieder entziehen.

Falls der Student die Prüfung nicht ablegen möchte oder nicht besteht, so erhält er eine Teilnahmebestätigung.

### **5. Ausbildungsgebühren**

Die Ausbildungsgebühren, sowie die Tagespauschale für Verpflegung und Unterkunft, sind auf dem Anmeldeformular festgehalten.

Die Gebühr umfasst das Ausbildungsmaterial, die Ausbildung vor Ort, die Prüfungsgebühr und die sechs- bis neunmonatige Betreuung. Jede Wiederholungsprüfung wird zusätzlich mit 25,- € berechnet.

Bei Rechnungserhalt sind 30% der Teilnahmegebühr sofort zahlbar, der Restbetrag spätestens 4 Wochen vor Beginn der Ausbildung.

Weitere Zahlungsmodi können individuell abgestimmt werden; sie sind auf dem Anmeldeformular festzuhalten. Bei vereinbarter Ratenzahlung erfolgt eine monatliche Überweisung.

### **6. Rücktritt von der Ausbildung**

Innerhalb 2 Wochen nach Anmeldung kann der Teilnehmer ohne Angabe von Gründen von der Ausbildung zurücktreten. Bereits geleistete Zahlungen werden ihm in voller Höhe zurückerstattet. Hat der Student das Ausbildungsmaterial bereits erhalten, so schickt er es wieder komplett zurück. Ansonsten kann die Akademie einen Betrag im Gegenwert des Materials von der Ausbildungsgebühr einbehalten.

Tritt der Teilnehmer nach Verstreichen dieser Frist zurück, jedoch spätestens 4 Wochen vor Beginn der Ausbildung, so werden 30% der Ausbildungsgebühren einbehalten. Die Kündigung muss schriftlich erfolgen.

Tritt der Teilnehmer später als 4 Wochen vor Beginn der Ausbildung zurück, so werden die vollen Ausbildungsgebühren einbehalten.

### **7. Rücktritt von einer kombinierten Ausbildung**

Hat der Student für eine kombinierte Ausbildung einen vergünstigten Gesamtpreis bezahlt und tritt davon zurück, nachdem er bereits ein oder mehrere Ausbildungsseminare besucht hat, so wird von seinem Gesamtbeitrag der Anteil einbehalten, der dem Einzelwert der bereits besuchten Kurse entspricht, zuzüglich einer Bearbeitungsgebühr von 30% auf den Restbetrag.

Erfolgt der Rücktritt später als vier Wochen vor Beginn des nächsten Ausbildungsseminars, so wird für diesen Kurs ebenfalls der volle Betrag des Einzelpreises einbehalten.

### **7. Terminverlegung**

Eine terminliche Umbuchung ist bis spätestens 2 Wochen vor Beginn der Ausbildung möglich. Erfolgt keine rechtzeitige Abmeldung, wird die gesamte Teilnahmegebühr fällig. Bei nachgewiesener Krankheit (ärztliches Attest) oder höherer Gewalt, die den Teilnehmer an der Teilnahme eines angemeldeten Seminars hindern, kann er ohne finanzielle Einbuße an einem späteren Seminartermin teilnehmen.

### **8. Vertragliche Sicherheit**

Für den Studenten und die Akademie gelten die in dieser Anmeldung festgelegten Regeln. Mit der Anmeldebestätigung erhält der Student eine genaue Beschreibung des gewählten Lehrgangs.

### **9. Gerichtsstand**

Gerichtsstand ist Pirna.



## Angaben zur Person

Name \_\_\_\_\_ Straße \_\_\_\_\_ Tel/Fax \_\_\_\_\_  
 Vorname \_\_\_\_\_ PLZ/Ort \_\_\_\_\_ E-Mail \_\_\_\_\_

Bitte kreuzen Sie auf der folgenden Tabelle zunächst an, für welche Ausbildung/en Sie sich anmelden:

<b>Hiermit melde ich mich verbindlich zu der folgenden Ausbildung/ den folgenden Ausbildungen an</b>		
<b>Name des Kurses</b>	<b>Beschreibung</b>	<b>Studiengebühr</b>
Vasati 1	Vasati-Berater	1490.- €
Vasati 2	Vasati-Planer	1190.- €
Vasati 1 + 2	Vasati-Basisausbildung komplett	2496.- €
Vasati 3	Vasati-Astrologe – <i>belegen Sie hierfür das Seminar Astrologie I !</i>	1490.- €
Vasati 4	Vasati-Meister – Vasati und Global Scaling	1490.- €
Vasati 1 bis 4	Vasati-Gesamtausbildung	4990.- €
Vasati EKB	Vasati-Zusatzausbildung – Erdstrahlen- und Körperenergieberater	320.- €
Astrologie 1	Systemisch-Vedische Astrologie – Grundlagen	950.- €
Astrologie 2	Systemisch-Vedische Astrologie – Vertiefung und Anwendung	790.- €
Astrologie 1 + 2	Systemisch-Vedische Astrologie – Basisausbildung komplett	1584.- €
Mantras	Mantra-Kompaktausbildung	290.- €
Der vedische Weg	Die 5 Schätze spiritueller Transformation	490.- €
<b>X</b>	<b>← Bitte hier den/die gewünschten Kurse ankreuzen und alle anderen Kurse durchstreichen</b>	
<b>Ich bitte um Zusendung des Bildmaterials als</b>	<b>VHS-Video</b>	<b>DVD-ROM</b>

**Die Preise verstehen sich zuzüglich 40,- € Tagespauschale für Übernachtung und Verpflegung.  
Preise gültig vom 1. Januar bis 31. Dezember 2005.**

Wählen Sie nun die Seminartermine, indem Sie das entsprechende Datum ankreuzen.  
Sie können sich auch vorerst nur für Ihre Ausbildung anmelden und die Termine später wählen.

<b>Hiermit melde ich mich zu dem folgenden Seminartermin/den folgenden Terminen an</b>			
<b>Datum</b>	<b>Name des Kurses</b>	<b>Datum</b>	<b>Name des Kurses</b>
9. - 12. 6. 2005	Vasati 4	18. - 24. 9. 2005	Astrologie 1
13. - 19. 2. 2005	Astrologie 1	1. - 3. 10. 2005	Mantras
27. 2. - 5. 3. 2005	Vasati 1	23. - 29. 10. 2005	Vasati 2
29. 3. - 1. 4. 2005	Vasati EKB	5. - 12. 11. 2005	Astrologie 2
4. - 10. 9. 2005	Vasati 1	27. 11. - 3. 12. 2005	Der vedische Weg

Nach Bestätigung Ihrer Seminaranmeldung erhalten Sie eine Rechnung.

**Mit meiner Unterschrift erkenne ich die umseitig abgedruckten Geschäftsbedingungen für die Ausbildungen an der Veden-Akademie an.**

Ort, Datum \_\_\_\_\_ Unterschrift \_\_\_\_\_



## Geschäftsbedingungen für die Fernstudiengänge der Veden-Akademie

### 1. Gegenstand und Ziel des Studiums

Gegenstand des Fernstudiums ist die Wissensaneignung über das ausgewählte Fachgebiet. Ziel des Studiums ist es, dem Teilnehmer die Kenntnisse und Fähigkeiten zu vermitteln, durch die er dieses Wissen in der Praxis anwenden kann.

### 2. Voraussetzung

Für die Aufnahme eines Fernstudiums bei der Veden-Akademie sind keine Voraussetzungen nachzuweisen.

### 3. Studienbeginn

Der Lehrgang beginnt mit dem Tag, an dem der Student das erste Studienmaterial erhält.

### 4. Studienmaterial

Zusammen mit der Anmeldebestätigung erhält der Student von der Akademie sein erstes Studienmaterial für das komplette von ihm belegte Fernstudium. Das gesamte Studienmaterial geht in das Eigentum des Studenten über.

### 5. Korrektur und Aufgabenlösung

Zu jedem Lernabschnitt sind Aufgaben zu bearbeiten. Die Lösungen sind für jede Lektion an die Akademie einzusenden. Der Studienbetreuer korrigiert und bewertet die Aufgabenlösungen des Studenten und erläutert ihm, falls notwendig, seine Berichtigungen. Der Studienbetreuer steht dem Studenten während des gesamten Fernstudiengangs zur Verfügung und ist bereit, ihm jede Fachfrage zu beantworten.

### 6. Abschluss

Jeder gesondert gekennzeichnete Studienabschnitt wird von der Veden-Akademie e.V. (eingetragener wissenschaftlicher Verein) mit einem eigenen Zertifikat honoriert. In der Studienbeschreibung werden die Bezeichnungen der jeweiligen Abschlüsse detailliert dargelegt.

Wurden die Aufgabenlösungen und die Projektarbeit mit mindestens der

Note „ausreichend“ bewertet, erhält der Student die Berechtigung, an der Abschlussprüfung teilzunehmen. Nach erfolgreichem Bestehen dieser Prüfung mit mindestens der Note „ausreichend“ erhält der Student das entsprechende Zertifikat von der Veden-Akademie e.V. verliehen.

Die Abschlussprüfung kann mündlich an der Akademie oder schriftlich von zu Hause aus erfolgen.

### 7. Studiendauer

Grundsätzlich kann der Student sein Studium zeitlich individuell gestalten. Die durchschnittliche Studiendauer beträgt 1 Monat pro ausgewiesene Lektion. Die Gesamtzahl der ausgewiesenen Lektionen entspricht der Laufzeit des Vertrages (Mindestlaufzeit 6 Monate). Nach Ablauf der Regelstudiendauer für einen Vertragsabschnitt besteht für weitere 3 Monate die Möglichkeit einer kostenlosen Betreuung. Der Vertrag wird automatisch bei Inanspruchnahme der 3 Monate um diese Zeit kostenlos verlängert. Nimmt der Student darüber hinaus weitere Betreuung in Anspruch, so fällt pro Monat eine zusätzliche Betreuungsgebühr von 60 € an.

### 8. Studiengebühren

Gemäß Fernunterrichtsschutzgesetz werden die Studiengebühren während der Vertragslaufzeit nicht steigen.

Die Studiengebühren umfassen das gesamte Lehrmaterial, die Betreuung während des Studiums durch qualifizierte Betreuer, die Korrektur der Hausaufgaben und der Projektarbeiten und die Gebühr für die Abschlussprüfung. Jede Wiederholungsprüfung wird zusätzlich mit 25 € berechnet. Die Studiengebühren sind in den angegebenen Raten zum 15. eines jeden Monats zu entrichten.

### 9. Kündigung des Studienvertrags

Der Teilnehmer kann den Fernunterrichtsvertrag ohne Angabe von Gründen erstmals zum Ablauf des ersten Halbjah-

res nach Vertragsabschluss mit einer Frist von sechs Wochen, nach Ablauf des ersten Halbjahres jederzeit mit einer Frist von drei Monaten kündigen. Das Recht des Veranstalters und des Teilnehmers, den Vertrag aus wichtigem Grund zu kündigen, bleibt unberührt. Die Kündigung muss schriftlich erfolgen.

### 10. Widerrufsrecht

In den ersten 2 Wochen nach Erhalt des ersten Studienmaterials kann der Student das Studium prüfen. Innerhalb dieser Zeit kann er die Anmeldung gegenüber der Akademie schriftlich widerrufen. In diesem Fall schickt der Student das erhaltene Studienmaterial an die Akademie zurück. Etwa vorzeitig gezahlte Studiengebühren erhält er in voller Höhe zurück.

### 11. Sozialgarantie

Treten nach Aufnahme des Studiums unvorhersehbare Gründe auf (langdauernde Krankheit, Arbeitslosigkeit), so kann der Student Stundung für die nächst fälligen Gebühren beantragen. Seinen Antrag muss er rechtzeitig vor dem entsprechenden Fälligkeitstag stellen.

Seinem Antrag wird immer entsprochen, wenn er seine bis zu diesem Zeitpunkt fälligen Zahlungen ordnungsgemäß geleistet hat. Gewährt ihm die Akademie Stundungen seiner Zahlungen, so ist er dennoch berechtigt, sein Studium ungehindert fortzusetzen. Er erhält darum auch weiteres Studienmaterial entsprechend den Vereinbarungen.

### 12. Vertragliche Sicherheit

Für den Studenten und die Akademie gelten die in dieser Anmeldung festgelegten Regeln. Zusammen mit der Anmeldebestätigung und einer Kopie der Vertragsurkunde erhält der Student eine genaue Beschreibung des von ihm belegten Studiums.

### 13. Gerichtsstand

Gerichtsstand ist der Wohnort des Studenten.



## Angaben zur Person

Name \_\_\_\_\_ Telefon \_\_\_\_\_ Geboren am \_\_\_\_\_  
 Vorname \_\_\_\_\_ Handy \_\_\_\_\_ Geboren in \_\_\_\_\_  
 Straße \_\_\_\_\_ Fax \_\_\_\_\_ Beruf \_\_\_\_\_  
 PLZ/Ort \_\_\_\_\_ E-Mail \_\_\_\_\_

**Hiermit melde ich mich zu dem folgenden Fernstudium/den folgenden Fernstudien an**

Name des Kurses	Beschreibung	Studiengebühr	Monatsraten
Vasati 1 und 2	Vasati-Basisausbildung zum Berater und Planer	2496.- €	12 Raten à 208.- €
Vasati 3	Vasati-Astrologe	1488.- €	12 Raten à 124.- €
Vasati 4	Vasati-Meister	1488.- €	12 Raten à 124.- €
Astrologie 1 und 2	Systemisch-Vedische Astrologie Basisausbildung	1296.- €	12 Raten à 108.- €
Ayurveda 1	Ayurveda-Grundstudium	810.- €	6 Raten à 135.- €
Ayurveda 2	Ayurveda-Hauptstudium	810.- €	6 Raten à 135.- €
Ayurveda 1+2	Ayurveda-Grund- und Hauptstudium	1488.- €	12 Raten à 124.- €
Ayurveda Praxis	Praxiswoche zur Ausbildung Ayurveda-Gesundheitsberater	555.- €	
Sanskrit 1	Sanskrit-Grundstudium	588.- €	6 Raten à 98.- €

**Bitte hier den/die gewünschten Kurse ankreuzen und alle anderen Kurse durchstreichen**

Ich bitte um Zusendung des Bildmaterials als  VHS-Video  DVD-ROM

Die Vertragsbedingungen gelten für beide Parteien gemäß den umseitigen Geschäftsbedingungen. Mit der Zusendung des ersten Lehrmaterials erhalte ich Fotokopien dieser Anmeldung und eine Lehrgangsbeschreibung.

Die Studiengebühr ist jeweils am 15. eines Monats fällig. Selbstverständlich beginne ich mit der Zahlung erst, nachdem ich das erste Studienmaterial erhalten und die Probezeit von 14 Tagen verstrichen ist.

Die monatliche Bezahlung erfolgt durch Lastschriftinzug von meinem Konto. Hierzu erteile ich die folgende Einzugsermächtigung:

Hiermit bevollmächtige ich die Veden-Akademie bis auf Widerruf, die monatlichen Beiträge für mein Fernstudium von meinem Konto abzuheben:

Kontoinhaber \_\_\_\_\_ Kto-Nr. \_\_\_\_\_  
 Name der Bank \_\_\_\_\_ BLZ \_\_\_\_\_  
 Ort \_\_\_\_\_ Datum \_\_\_\_\_

**1. Unterschrift** \_\_\_\_\_  
 Vor- und Nachname; bei Minderjährigen auch der gesetzliche Vertreter

### Widerrufsrecht

Der Student kann den Lehrgang 14 Tage lang in aller Ruhe prüfen. Innerhalb dieser Zeit – also zwei Wochen nach Erhalt des ersten Studienmaterials – kann er die Anmeldung gegenüber dem Veranstalter schriftlich, auf einem anderen dauerhaften Datenträger oder durch Rücksendung des Lehrmaterials widerrufen. Dies sollte möglichst per Einschreiben erfolgen. Zur Wahrung der Frist genügt die rechtzeitige Absendung des Widerrufs. In diesem Fall schickt der Student das erhaltene Studienmaterial an den Veranstalter zurück. Etwa vorzeitig gezahlte Studiengebühren erhält der Student in voller Höhe zurück.

Ich habe von meinem Widerrufsrecht Kenntnis genommen:

**2. Unterschrift** \_\_\_\_\_  
 Vor- und Nachname; bei Minderjährigen auch der gesetzliche Vertreter

Die Astrologie-Ausbildung